

## Párásító DEM600 Használati utasítás

## Termék bevezetés

Ventilátor az elem alján van.  
Kérjük, ne használja a takarón a levegőbemenet eltömődésének elkerülése érdekében:

- 01 Szórófej
- 02 Víztartály
- 03 Vízmérő
- 04 Radiátor Sapka
- 05 Porlasztókészülék
- 06 Alap
- 07 ON/OFF
- 08 Időzítő
- 09 Kijelző

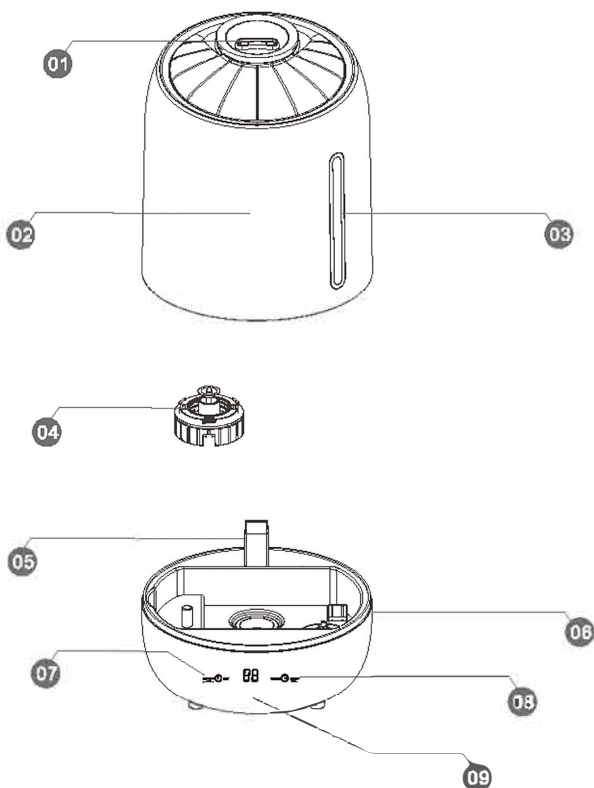

## Párásító működési utasítások

01 Távolítsa el a szórófejet

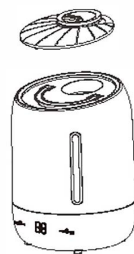

02 Használja a tank fogantyút a víztartály eltávolításához.

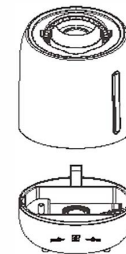

03 Fordítsa meg a víztartályt és távolítsa el a víztartály sapkáját



04 Töltse meg a tankot HIDEG vízzel.

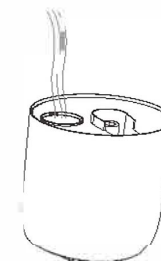

Biztosan helyezze vissza a tartály kupakját  
05 nyíl igazítása a zár szimbólumhoz. Ügyeljen arra, hogy a kupak tömítése biztonságosan a helyén legyen.



06 Helyezze a tankot vissza a kezdőpozícióra

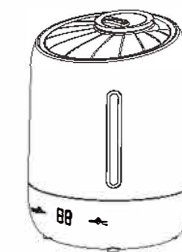



## Vigyázat

- Óvatosan használja a víztartályt, hogy elkerülje a felesleges hatást. A víztartály felpattanása vagy ledobása károsíthatja a tartályt, ami szivárgást okozhat.
- Helyezze a párasítót egy sima, vízszintes és stabil felületre, amely nem érzékeny a nedvességre.

## Funkció leírások

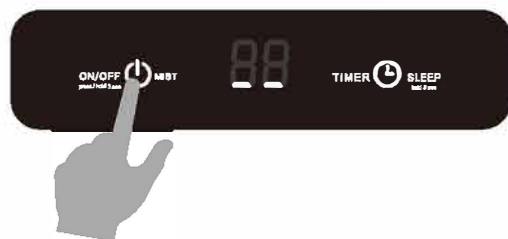
### ON/OFF



Nyomja meg a -t a bekapcsoláshoz.  
Nyomja meg a -t és tartsa 3 mp-ig a kikapcsoláshoz..

### Időzítő

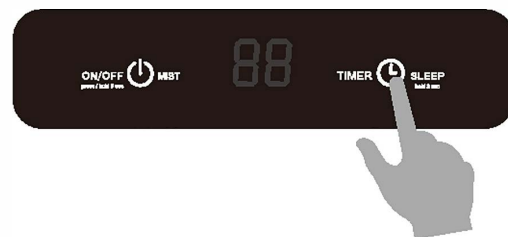

Nyomja meg a -t,  
az időzítés 1 órától 12 óráig választható, állítsa be  
az időzítőt 5 másodperc múlva, a kijelzőn állítsa  
vissza az aktuális környezeti hőmérsékletet.

### Köd

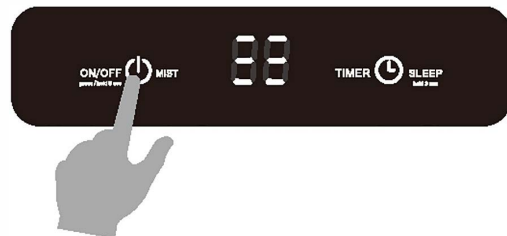

Érintse meg a -t ezt követi a  
fájlciklus működése, 5 másodperc után  
állítsa be a sebességfokozatot, a  
kijelző megtartja az aktuális környezeti  
hőmérsékletet.

### Alvó üzemmód



Tartsa  3 mp-ig.  
A gép 3-szor sípol, majd a képernyő  
kikapcsol.

Hibakód: - -



Ha a helyiség hőmérséklete  
meghaladja a 99 ° F-ot, az  
egyértelműen látható a kijelzőn.

Hibakód: E1



Az E1 hibakód jelenik meg a  
képernyőn, ha a víz nem elegendő.

A víz hozzáadása után használja

### Kijelző mutatók



- A köd szintje
- Az idő  
beállítása
- A valós