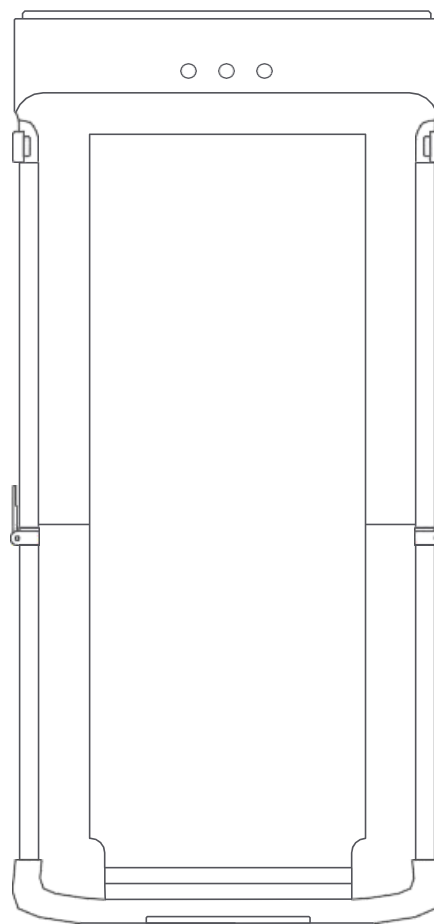
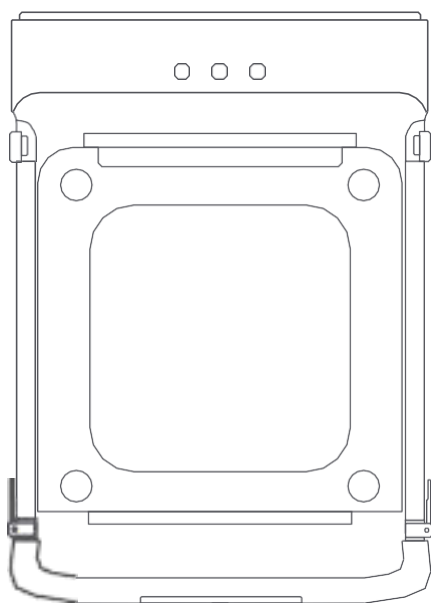

BEÜZEMELÉS VIDEÓ:

<https://www.youtube.com/watch?v=GDTLvaFCN1I>

KINGSMITH WalkingPad Treadmill Használati utasítás

Használat előtt figyelmesen olvassa el ezt a kézikönyvet, és őrizze meg későbbi használatra.

TRR1F / TRR2F





Manufacture: Beijing KINGSMITH Technology Co., Ltd.

Add.: 410, inner 4/F, 101, 1-15/F, Bldg. 25, Zone 18, South Fourth Ring West Rd., Fengtai Dist., Beijing.

MADE IN CHINA

BEVEZETÉS

Köszönjük, hogy Xiaomi terméket választott!

Kérjük, használatba vétel előtt olvassa el figyelmesen ezt a használati utasítást, hogy a készüléket könnyen és egyszerűen tudja használni. A jobb szolgáltatás elérése érdekében a használati utasítás tartalma megváltozhat!

A készülék funkciói és tulajdonságai előzetes figyelmeztetés nélkül megváltozhatnak!

Amennyiben eltérést tapasztal, keresse fel weboldalunkat a legfrissebb információkért!

BIZTONSÁGI FIGYELMEZTETÉSEK

FIGYELMEZTETÉS

- Ne kísérelje meg felnyitni a készüléket.
- Kérjük, ne helyezzen idegen tárgyat a készülékbe.
- Ne használja a terméket a használati utasítástól eltérő módon.
- A készüléket csak a rendeltetése szerinti célra használja.

Mindig tartsa be az alábbi előírásokat a készülék használata során. Ezzel csökkentheti tűz, áramütés és egyéb balesetveszély kockázatát.

- Mielőtt megkezdí a termék használatát, győződjön meg róla, hogy az elektromos aljzat és a készülék teljesen száraz-e.
- Ne dobja a terméket tűzbe.
- Ne helyezze a készüléket tűz vagy magas hőforrás közelébe.
- Ne használja a készüléket forró vagy párás környezetben pl fürdőszoba, mosdó stb.
- A készülék csak beltéri használatra alkalmas, az optimális hőmérséklet kb.20-25°C.
- A készülék csak otthoni használatra alkalmas.
- A készülék érzékeny műszaki eszköz, kérjük, óvja a leejtéstől és ütődésektől.
- Ne tegye ki a készüléket szélsőségesen magas vagy alacsony hőmérsékletnek, valamint tűző napsugárzásnak vagy közvetlen, nagy hőhatásnak.
- Amennyiben a készülék használata közben azt tapasztalja, hogy az eszköz túlmelegszi, esetleg füstöt vagy kellemetlen szagot bocsát ki, azonnal válassza le az elektromos hálózatról a tüzésegek megelőzése érdekében! Amennyiben a tápkábel sérült, ne használja tovább a terméket. Amennyiben a készülék megsérült, ne használja tovább a terméket.
- Ne használja a készüléket tusolás vagy fürdés közben.
- Ne hagyja a készüléket kisgyermekek számára elérhető helyen.
- A készülék nem játék, gyermekek kezébe nem kerülhet! A készüléket és tartozékait, valamint a csomagolás részeit kisgyermekek elől elzárva tartsa, mert a kis alkatrészek fulladást vagy egyéb sérülést okozhatnak!

-
- Ezt a készüléket 8 éves vagy annál idősebb gyermekek, valamint csökkent fizikai, érzékszervi vagy mentális képességekkel rendelkező személyek, csak felügyelet alatt használják a készüléket. A készüléket hűvös, száraz és pormentes helyen tárolja.
 - A készüléket csak arra felhatalmazott személy (márkaszerviz) szerelheti szét.
 - Karbantartás előtt húzza ki a készülékből a fali aljzatból.
 - Védje a tápkábelt. Vezesse úgy a kábelt, hogy ne lehessen rálépni, illetve ne sértse meg rá vagy mellé helyezett más eszköz. Különösen figyeljen a kábelre a készülék csatlakozójánál.
 - Húzza ki a készüléket a fali aljzatból, amikor nem használja azt.
 - Ellenőrizze a terméken lévő feszültségi paramétereket (V) és ennek megfelelő fali aljzatot használjon.
 - Beázás esetén azonnal kapcsolja ki a készüléket és húzza ki a fali aljzatból.
 - Ne szedje szét a szárításhoz ne használjon melegítő / szárító eszközt, pl. hajszárító, mikrohullámú sütő, stb.
 - Ne csatlakoztassa vagy húzza ki a tápkábelt a fali aljzatból vizes kézzel.
 - Bármilyen kérdés felmerülése esetén forduljon a szervizhez.
 - Ne használja a készüléket extrém hőmérsékleti körülmények között (5°C alatt és +35°C felett), mivel ez megrövidítheti a készülék élettartamát és károsíthatja az akkumulátort.
 - Ne dobálja, kopogtassa vagy zárogassa a készüléket, mivel ez sérülést okozhat a készülék alaplapjában.
 - Huzamosabb használat esetén a készülék felmelegedhet. Ez normális jelenség.
 - Mielőtt kihúzza a fali aljzatból, kapcsolja ki a készüléket.

Hulladékkezelés

A hulladékkezelésre a 2012/19/EU európai irányelv vonatkozik.

Az elektronikus hulladékot a háztartási hulladéktól elkülönítve kell elhelyezni az arra kijelölt helyen. További információt a helyi önkormányzattól vagy környezetvédelmi szervektől kérhet.

Megfelelőségi nyilatkozat (Kivonat)

A forgalomba hozó kijelenti, hogy a készülék megfelel a rendeltetésszerű használatnak és az előírásoknak megfelelően termékmatricával, jótállási jeggyel és magyar nyelvű használati útmutatóval kerül forgalomba. A gyártó által közzétett nyilatkozat alapján a termék CE megfelelőségi jellel kerül a forgalomba a 79/1997.(XXII.31.) IKIM rendelet 5.§ (1) bekezdésének megfelelően.

Minőségtanúsítás

A forgalomba hozó tanúsítja, hogy a készülék a 2/1984. (III.10.) IpM-BkM. Sz. rendeletben előírtak szerint megfelel a leírásban szereplő műszaki jellemzőknek.

Név	WalkingPad R1 Pro	WalkingPad R2 Pro
Modell	TRR1F	TRR2F
Alkalmazható életkor	14-60 év	
Sebesség tartomány	0.5-10 km/h (Maximális sebesség séta esetén: 6km/h)	
Futóterület	440×1200 mm	439 x 1200 mm
Max. terhelés	110 kg	
Motor	Kefe nélküli motor	Kefe nélküli motor
Feszültség	220-240 V~	220-240 V~
Teljesítmény bemenet	918 W	918 W
Nettó súly	33 kg	36 kg
Bruttó súly	38 kg	40.5 kg
Kinyitott méret	1460×720×900 mm	1452 x 720 x 1032 mm
Összecsukott méret	980×720×155 mm	1000 x 720 x 162 mm
Üzem mód	Gyalogló mód / Futó mód	

01. Termék és kiegészítők

Kérjük, ellenőrizze, hogy a csomagolódobozban lévő elemek hiánytalanok és sértetlenek. Hiány vagy törés esetén kérjük vegye fel velünk a kapcsolatot e-mailben info@mulan.hu

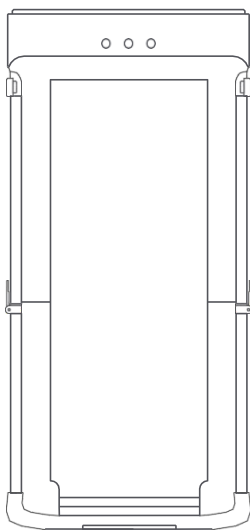

Futópad

Kiegészítők



Tápkábel



Távírányító



Távírányító
rohamszój



Hatlapfejű L
alakú csavarkulcs



Biztonságos
zár



Szilikon olaj

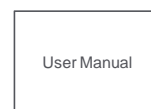

Használati
utasítás

02. KEZELŐSZERVEK

Gyalogló mód

A kapaszkodó vízszintes helyzetben van gyalogló módban. Ebben az üzemmódban a maximális sebesség 6 km/h. Ebben az üzemmódban mind a kézi (M), mind az automata (A) mód használható. Az első használatkor 3 km/h sebességhatár van. Három módon lehet feloldani a sebességkorlátot, hogy elérhető legyen a 6 km/h sebesség: Nézze végig a kezdőknek szánt útmutatót a KS Fit alkalmazásban, Sétáljon a futófelületen 1 km-nyi távolságot, Állítsa be a sebességhatárt a KS Fit alkalmazásban

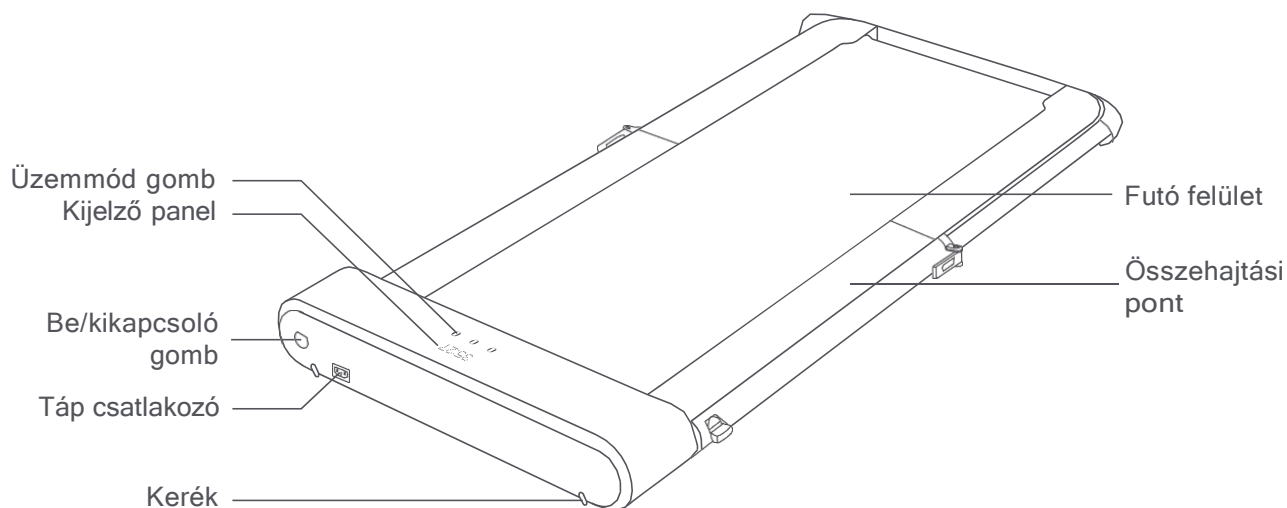

Futó mód

A kapaszkodó függőleges helyzetben van futó módban. Ebben az üzemmódban a maximális sebesség 10 km/h. Ebben az üzemmódban a kézi (M) mód használható. A biztonságos használat miatt ebben az üzemmódban nem használható az automata (A) mód.

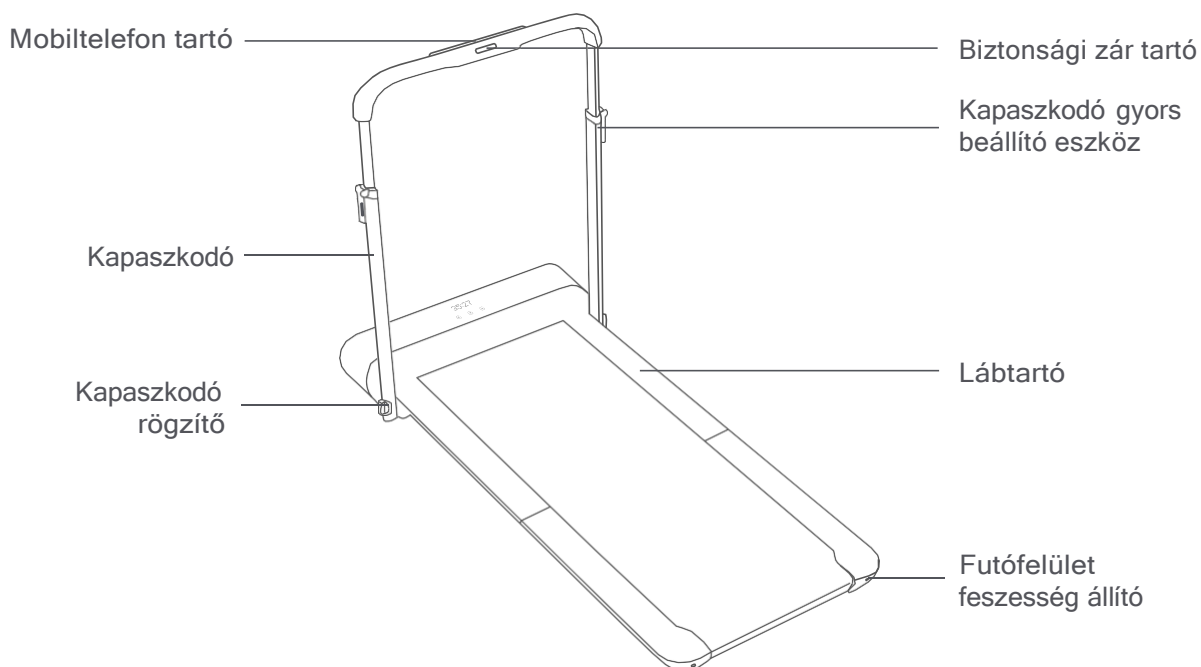

03. FUNKCIÓK BEMUTATÁSA

A kijelző panel információi

TIME

Idő

KM

Távolság

SPD

Sebesség

STEP

Lépésszám

CAL

Kalória

* A lépésszám és kalória adatok azt követően jelennek meg, miután az alkalmazásban beállította.

Érintőgombok



Készenlét



Kézi mód



Automata mód

Jelzőfények



Hiba jelzés



Csatlakozás jelzés

Érintőgombok

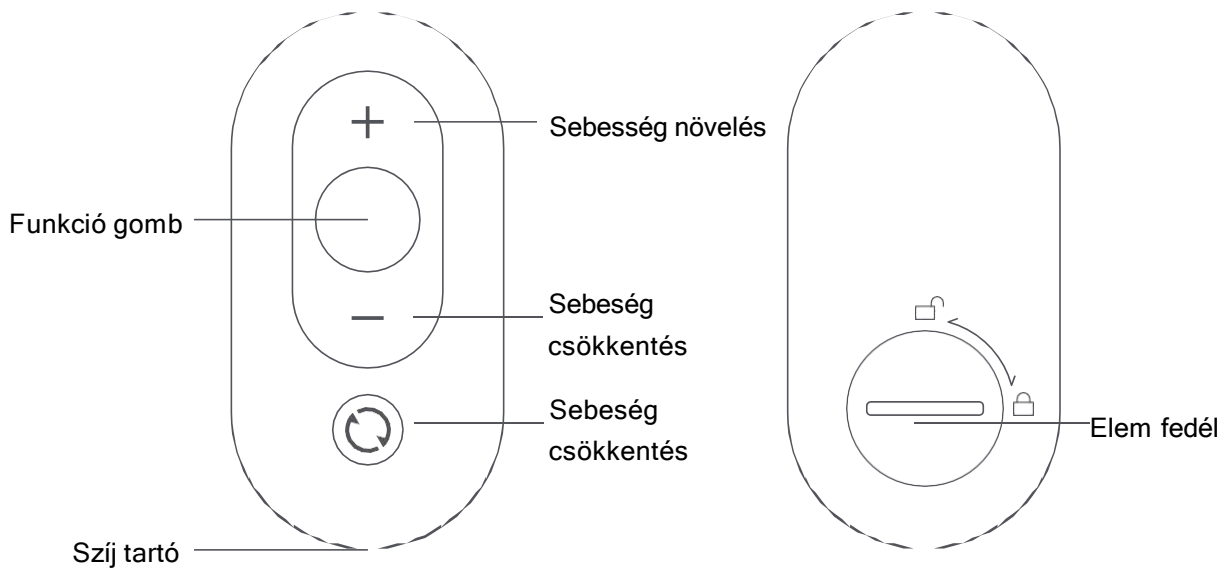

04. ÜZEMBE HELYEZÉS



Mozgatáskor ellenőrizze, hogy a kapaszkodót mindegyik rögzítővel zárolta. A futópadot sík, kemény felületre helyezze el, puha felület vagy vastag szőnyeg helyett.

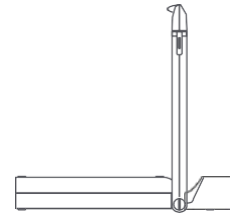

Oldja ki a kapaszkodó rögzítőket és emelje a kapaszkodót függőleges állásba. Ezt követően zárolja a rögzítőket mindkét oldalon.

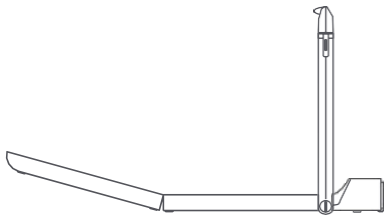

Hajtsa ki a futópadot, majd állítsa a futófelületet középre. Lassan hajtsa ki és lenyomással segítse elő, hogy teljesen sík legyen a felület vagy forgassa meg az alsó felületet, a szint beállításért.

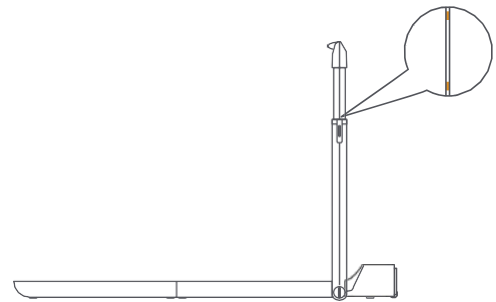

Állítsa be a kapaszkodó megfelelő magasságát, majd rögzítse a gyors rögzítőkkal. A kapaszkodókon lévő sárga jelölések a minimum és maximum pozíciókat jelzik.

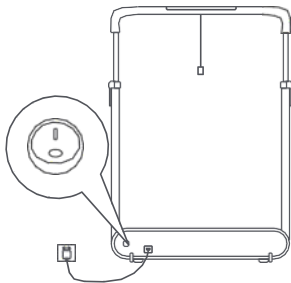

Helyezze fel a vészleállító kapcsolót. Csatlakoztassa az áramforrást és kapcsolja be a készüléket.



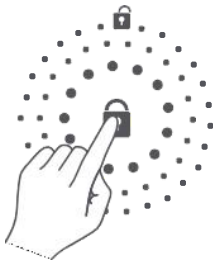

Telepítse a „KS Fit” alkalmazást az Apple Store vagy a Google Play alkalmazásboltból.



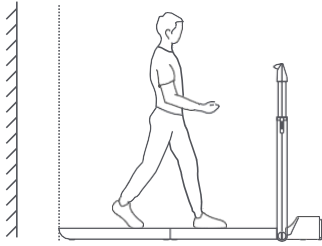

Indítsa el az alkalmazást, majd kövesse a kijelzőn megjelenő utasításokat a futópad csatlakoztatásához. Ez után készen áll a futópad használatára.

05. BIZTONSÁGI TANÁCSOK

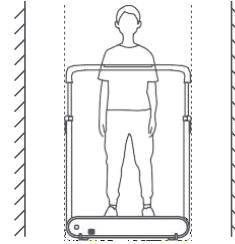

-  A futópád mögött hagyjon legalább 2m távolságot. Megfoghatja a kapaszkodót a test támasztásához és leszállhat a futófelületről.



-  Próbálja ki a biztonsági zárat, mielőtt használatba veszi a futópádot. Csíptesse a biztonsági zár végét a ruhájára, amikor fut a futópádon. Ha váratlan esemény történik, húzza ki a biztonsági zárat, hogy azonnal leállítsa a futópádot.

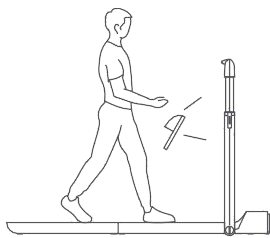

-  Viseljen sportcipőt és ruhát és mérsékelt gyakorlatokat végezzen! Ha kényelmetlenséget érez futás közben, egyeztessen orvosával. Egyéb esetben sérülés kockázata áll fenn!

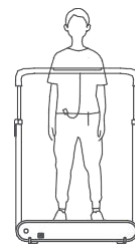

Működtető kioldó erő: 7N
Szorító kioldó erő: 18N



- A futópád két oldalától hagyjon legalább 0,5m távolságot.

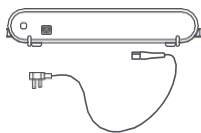

- Húzza ki a fali aljzatból a tápkábelt, ha nem használja a futópádot.

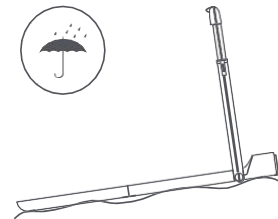

- Ne használja a futópádot nedves, vizes helyen. Ne használja a futópádot egyenetlen felületen.

05. BIZTONSÁGI TANÁCSOK

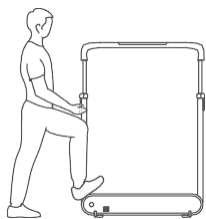

⊗ Ne lépjen rá a futópad elejére.



⊗ Használat közben ne engedjen állatokat a futópadra.

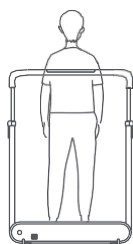

⊗ Ne használja a futópadot hátra felé vagy oldalsó irányban.



⚠ Idősek, gyermekek és várandós nők óvatosan használják a futópadot.

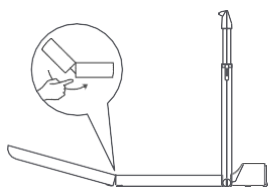

⚠ Vigyázzon a kezeire!

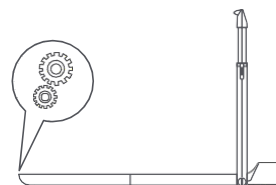

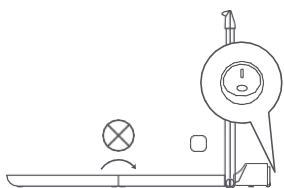

⊗ Figyeljen a felszerelésére.

05. BIZTONSÁGI TANÁCSOK

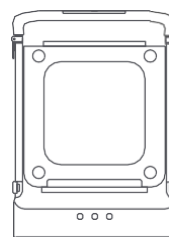

 Kikapcsolás előtt ne hajtsa össze.



 Tárolja összecsupva, a támasztó pontokra állítva mindkét oldalon. Tartsa távol gyermekektől.

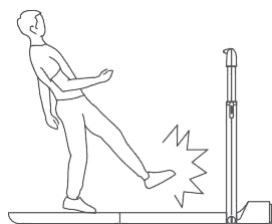

 Ne lépjen rá vagy le a futópadról, amikor az üzemel.

06. HASZNÁLAT

Üzem módok



Készenléti mód

A készenléti mód jelző bekapcsol, a motor és a szenzor leáll



Kézi mód

A kézi mód jelző bekapcsol, a sebesség a távvezérlővel vagy az alkalmazáson keresztül állítható.



Automata mód

Az automata mód jelző bekapcsol, a sebességet az intelligens algoritmus szabályozza.



Készenléti mód

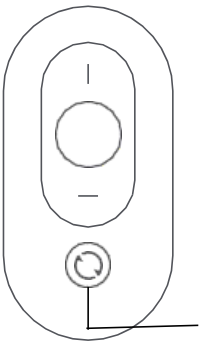

Készenléti módban a távvezérlő Üzem mód váltó gombjával tud kézi módra válthat. Az alsó kezelőfelület érintőgombjaival is kézi módra válthat. Ha a futópadot nem használja a távvezérlő Üzem mód váltó gombjával vagy a kezelőfelület készenléti gombjával készenléti módba kapcsolhatja a készüléket.

Üzem mód váltó gomb Rövid nyomás: üzemmód váltás Hosszú nyomás: készenléti mód (használaton kívüli állapotban)



Kézi mód (elsődleges mód)

Ebben az üzemmódban a távvezérlővel vezérelhető a futópad. Kezdők számára ajánlott első alkalommal a kézi mód használata, majd tapasztalatot szerezve használja az automata módot.

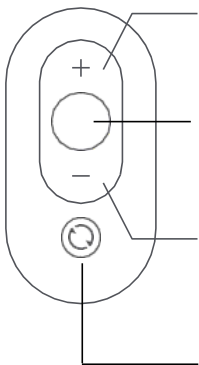

Sebesség növelő gomb

Rövid nyomás: sebesség növelése 0,5 km/h mértékkal

Funkció gomb

Rövid nyomás: A futófelület elindítása vagy leállítása

Sebesség csökkentő gomb

Rövid nyomás: sebesség csökkentése 0,5 km/h mértékkal

Üzem mód váltó gomb

Rövid nyomás: üzemmód váltás Hosszú nyomás: készenléti mód (használaton kívüli állapotban)

06. HASZNÁLAT



Automata mód

Ennek az üzemmódnak a használata nehezebb és a távvezérlő nélkül használható. Ennek az üzemmódnak a használata csak tapasztalt felhasználók számára javasolt. A távvezérlő az elindításra és leállításra, valamint az üzemmód váltásra használható.

Megjegyzés: Az automata mód csak gyalogló módban használható!

A távvezérlő párosítása

- Ha a távvezérlőre a készülék nem reagál, illetve a távvezérlő cseréje esetén, a távvezérlőt újra kell párosítani.
- A párosításhoz indítsa újra a készüléket és nyomja meg az Üzem módváltó gombot 5 másodpercig.

Csatlakozás jelzés

- Nincs csatlakoztatva az alkalmazáshoz: villog
- Csatlakoztatva az alkalmazáshoz: kikapcsolva

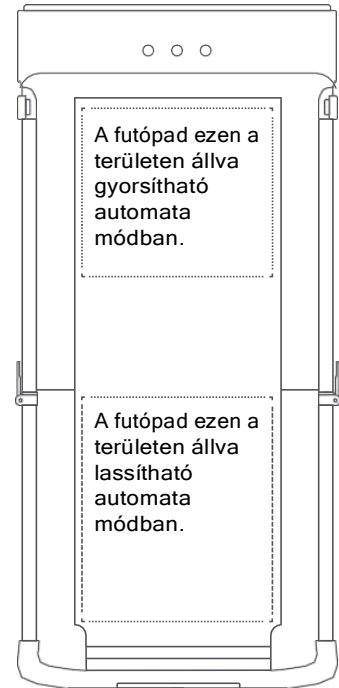

A távirányító párosítási útmutatója

- Ha a távirányító nem reagál, vagy kicserélte a távirányítót, újra kell párosítani.
- Párosítás módja: Indítsa újra a gépet, és tartsa lenyomva a távirányító mód gombját 5 másodpercig.

Csatlakoztatásra figyelmeztető lámpa

Nincs csatlakoztatva az alkalmazáshoz: Villogás
Csatlakoztatva az alkalmazáshoz: Ki

Hiba figyelmeztető lámpa

- | | |
|------------------------------------|----------------------------------|
| E01: Szoftverhiba | E08: Szenzor hiba |
| E02: Hardverhiba | E09: A motor nem tud elindulni |
| E03: IPM modul túlmelegedett | E12: Motor túlfeszültség védelem |
| E04: Alacsony feszültség védelem | E13: Túlöltődés elleni védelem |
| E05: Túlfeszültség védelem | E14: Hall jelzésvesztés |
| E06: Motor fázisvesztés védelem | E15: Kommunikációs hiba |
| E07: Motor forgásblokkolás védelem | |

07. TISZTÍTÁS ÉS KARBANTARTÁS

1. Futófelület tisztítása



- Húzza ki a tápkábelt a fali aljzatból tisztítás előtt.
- Tegyen egy kevés tisztítószeret egy puha ruhára.
- Ne tegyen tisztítószeret közvetlenül a futófelületre. Ne használjon savas vagy maró hatású tisztítószeret.
- Ne nyúljon a futófelület alá.
- Egy bizonyos idő után por és folt jelenhet meg a padlón. Ez normális jelenség, egyszerűen törölje fel.

2. A futófelület beállítása

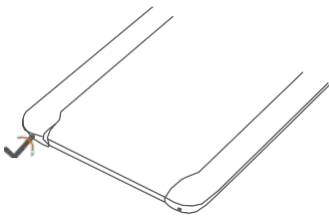

- Indítsa el a futófelületet 3 km/h sebességgel.
- A futófelület balra igazítása: Forgassa el a bal oldali beállító csavart 1/4 fordulattal.
- A futófelület jobbra igazítása: Forgassa el a jobb oldali beállító csavart 1/4 fordulattal.
- A futófelület csúszása: Forgassa el a bal és jobb oldali beállító csavart egyszerre 1/2 fordulattal.
- Minden beállítás után 1-2 percig forognia kell a futófelületnek, hogy megtartsa a beállításokat. Állítsa be újra, ha szükséges.

3. A futófelület olajozása

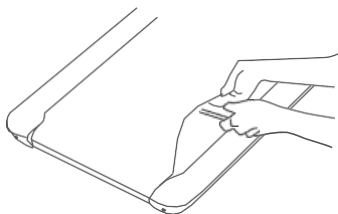

- Kapcsolja ki a készüléket és húzza ki a tápkábelt a fali aljzatból.
- Emelje fel a futószőnyeget és kenje be a belső felületet szilikon olajjal.
- Indítsa el a futófelületet 3 km/h sebességgel 10-20 másodpercig.
- 5-10 ml szilikon olaj szükséges minden alkalommal. Túl sok olaj használata csúszás okozhat és hatással lehet a megfelelő működésre.
- Olajozza meg a futópadot legalább 3 havonta.